

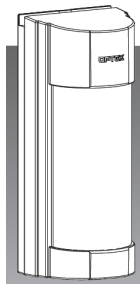

VXI-ST  
VXI-AM  
VXI-DAM-X5: 10,525 ГГц  
VXI-DAM-X8: 10,587 ГГц



УЛИЧНЫЙ ИЗВЕЩАТЕЛЬ  
серии VX Infinity  
ПРОВОДНАЯ МОДЕЛЬ

## РУКОВОДСТВО ПО ЭКСПЛУАТАЦИИ

VXI-ST	VXI-AM	VXI-DAM
Стандартная модель с двумя ПИК	VXI-ST с функцией антимаスキрования	VXI-AM комбинированный с СВЧ

Известатели серии VX Infinity™ гарантируют высокую точность обнаружения при минимальном количестве ложных срабатываний и пропусков обнаружения. Стабильная работа известателей VX Infinity™ гарантируется даже в крайне жестких условиях эксплуатации.

## ОСОБЕННОСТИ

### 🕒 ОСНОВНЫЕ ОСОБЕННОСТИ

- область обнаружения 12 м, 90°; гибкая система настройки — 5 значений дальности
- логика SMDA для улучшенной температурной компенсации и повышенной устойчивости к помехам
- легкое маскирование отдельных зон
- запатентованная технология двойного экранирования пироэлемента
- корпус для провода, либо для батарей и передатчика, позволяющий использовать известатель в составе проводных и беспроводных систем

### 🕒 ДОПОЛНИТЕЛЬНЫЕ ВОЗМОЖНОСТИ

- функция антимаスキрования, позволяющая выявить перекрытие известателя
- передовая технология комбинированного ПИК и СВЧ-обнаружения

## 1 ВВЕДЕНИЕ

### 1-1 ПЕРЕД НАЧАЛОМ ЭКСПЛУАТАЦИИ



#### ПРЕДОСТЕРЕЖЕНИЕ

Несоблюдение указаний, обозначенных данным знаком, и неправильное обращение с изделием могут послужить причиной нанесения тяжкого вреда здоровью.



#### ВНИМАНИЕ

Несоблюдение указаний, обозначенных данным знаком, и неправильное обращение с изделием могут послужить причиной нанесения вреда здоровью и/или повреждения изделия.



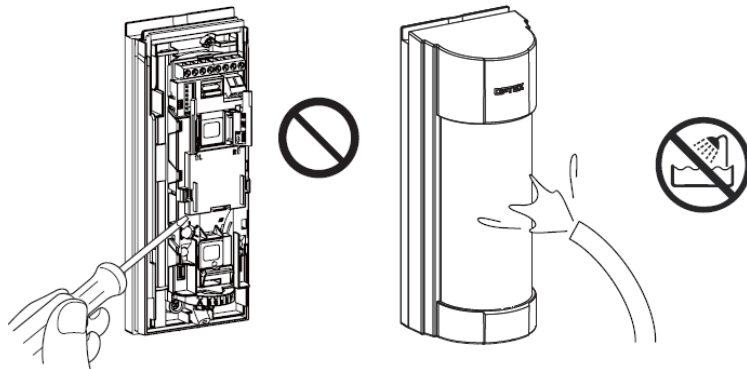

## ПРЕДОСТЕРЕЖЕНИЕ

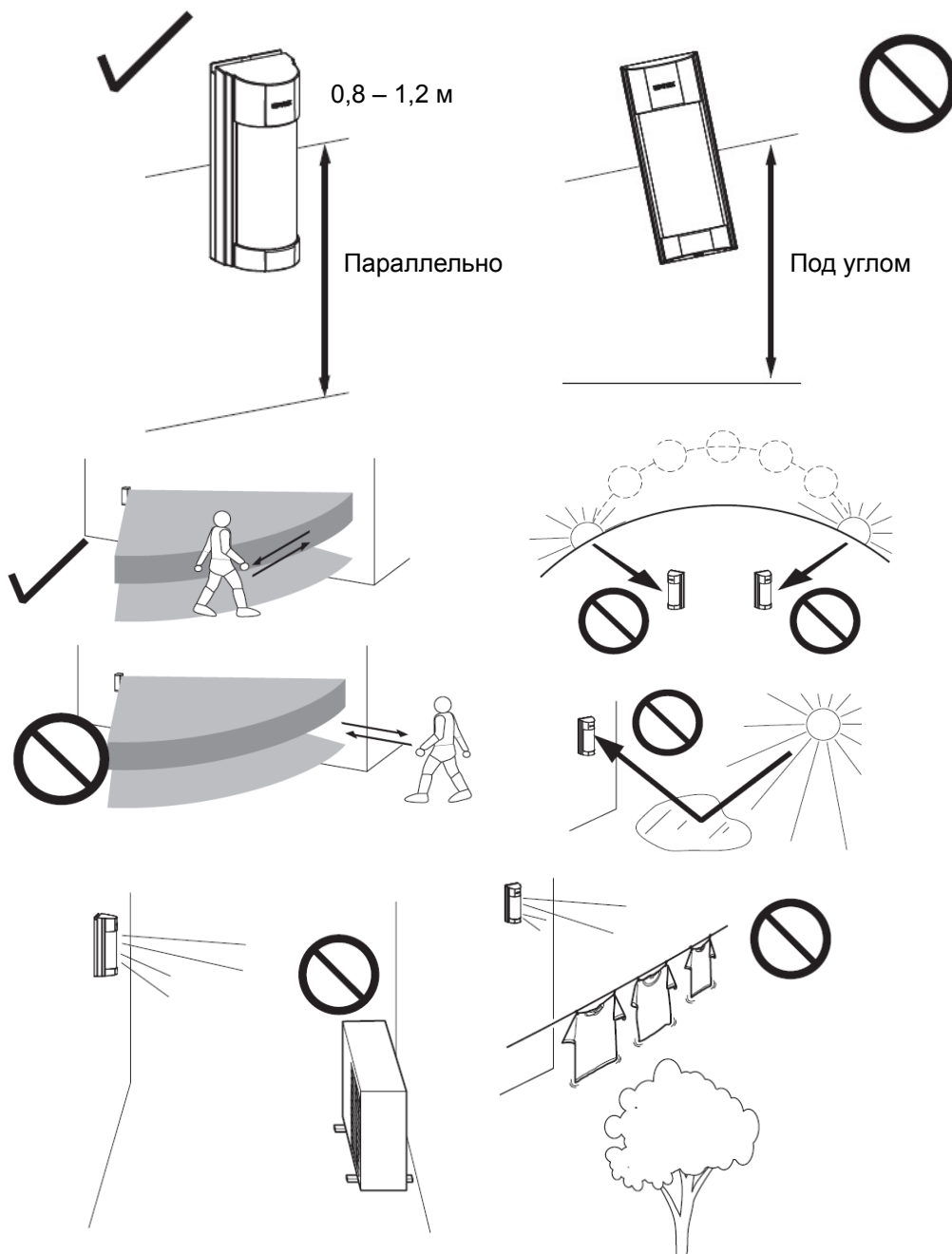

## ВНИМАНИЕ



 Данный знак обозначает запрет.

 Данный знак обозначает рекомендации.

<VXI-DAM>

Предостережения при установке двух или более комбинированных ПИК+СВЧ извещателей

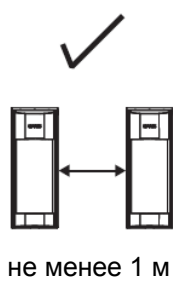
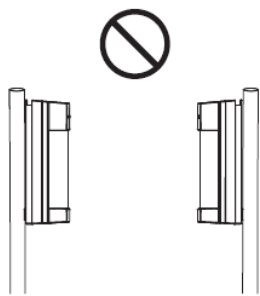
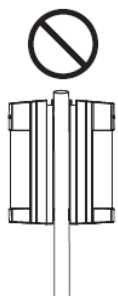

## 1-2 ОБЩИЙ ВИД ИЗДЕЛИЯ

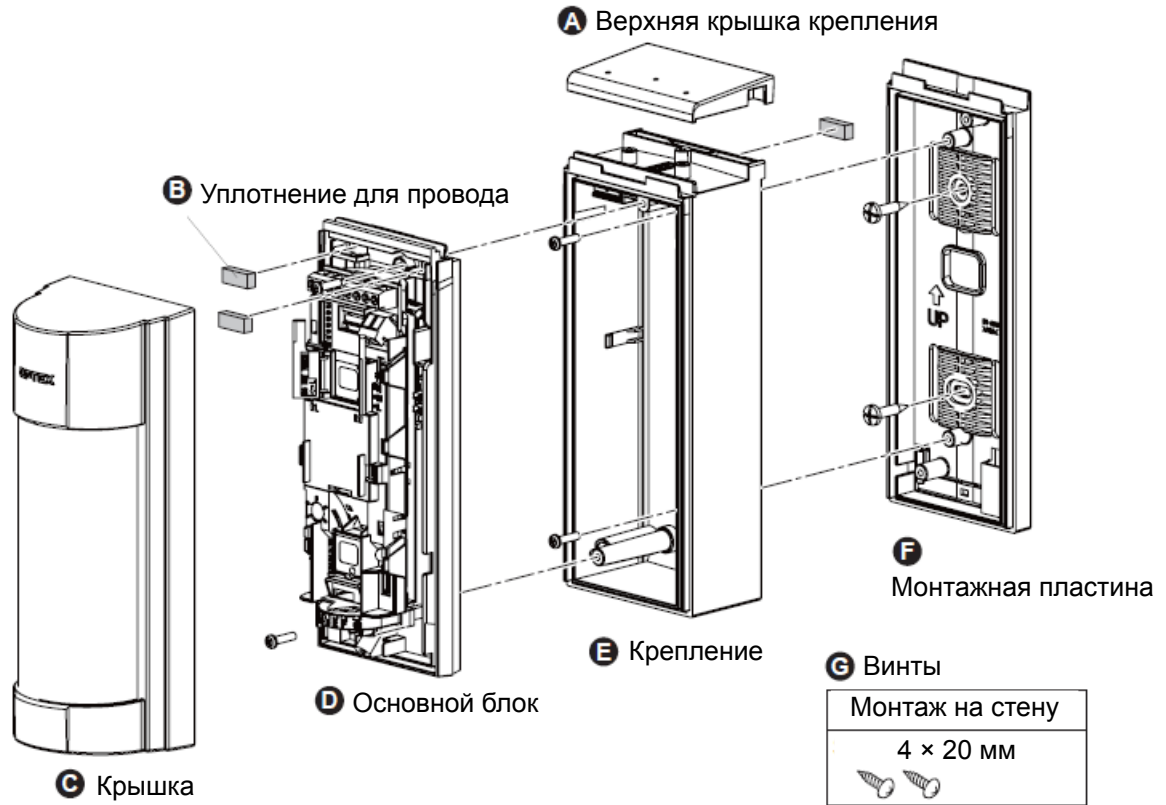

### **H** Маскирующие пластины x 3

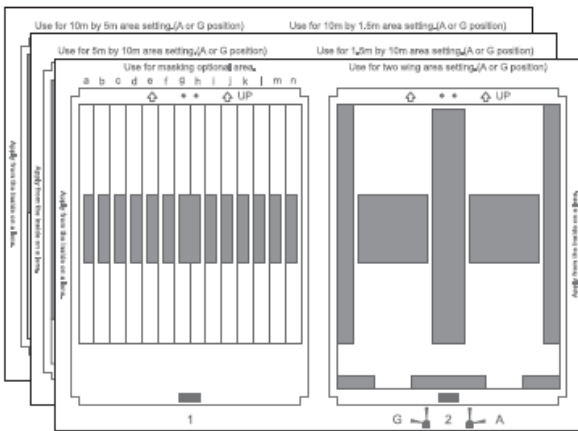

### **I** Дополнительные принадлежности (опции)

**J** Тампер WRS-02



**K** Оконечные (EOL) резисторы PEU

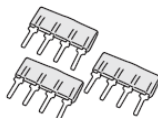

# 1-3 ОБЛАСТЬ ОБНАРУЖЕНИЯ

## ВИД СБОКУ

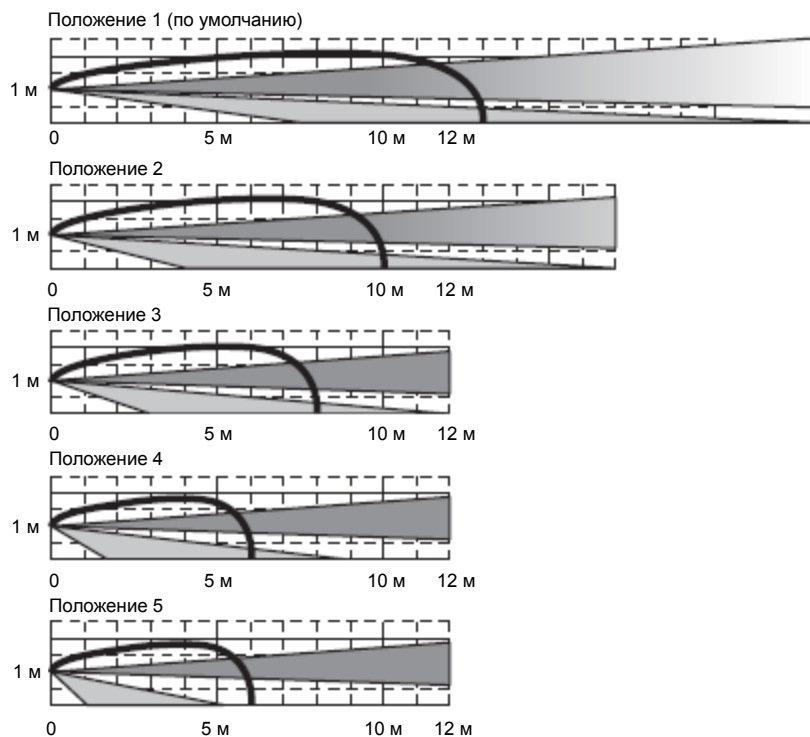

## ВИД СВЕРХУ

(для горизонтального положения D)

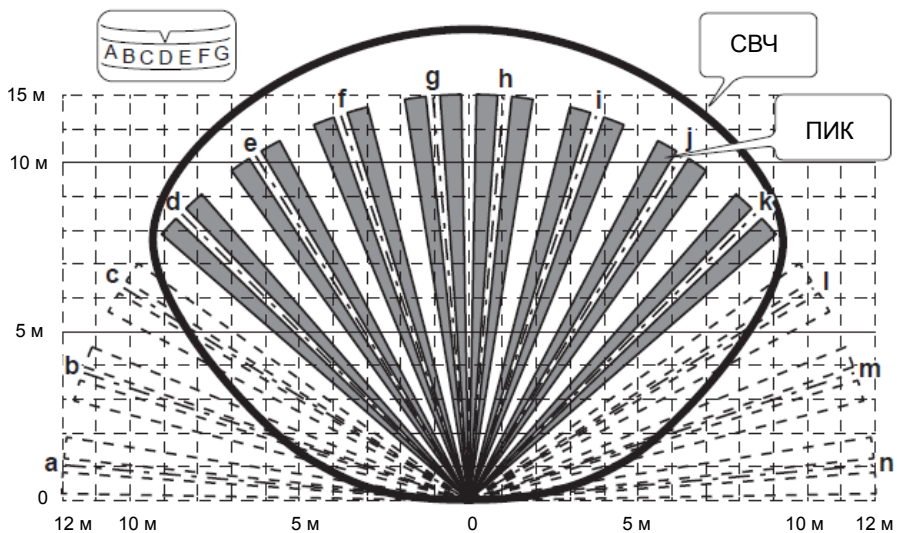

### ПРИМЕЧАНИЕ:

Максимальная дальность обнаружения может изменяться в зависимости от условий окружающей среды.

## 2 МОНТАЖ

---

### 2-1 ПОДГОТОВКА

1

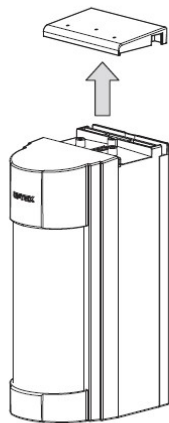

2

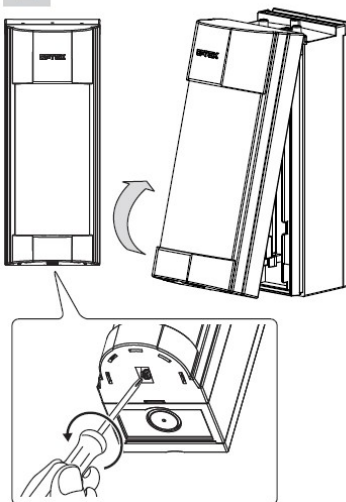

3

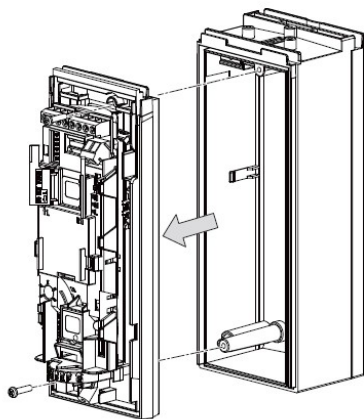

4

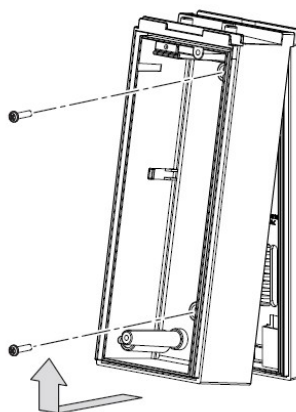

## 2-2 ТАМПЕР WRS-02 (ОПЦИЯ)

1

Задняя сторона основного блока

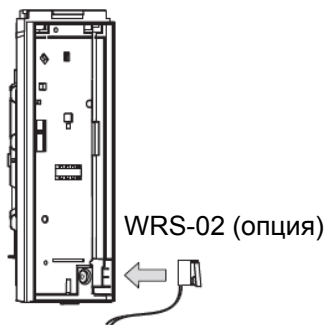

2

Поместите соединительный провод в углубление и закрепите при помощи наклейки.



3

Панель управления  
Тампер WRS-02 (опция)

Скрутить и обжать

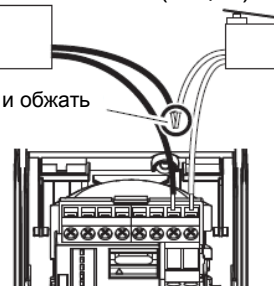

## 2-3 УСТАНОВКА

### НА СТЕНУ

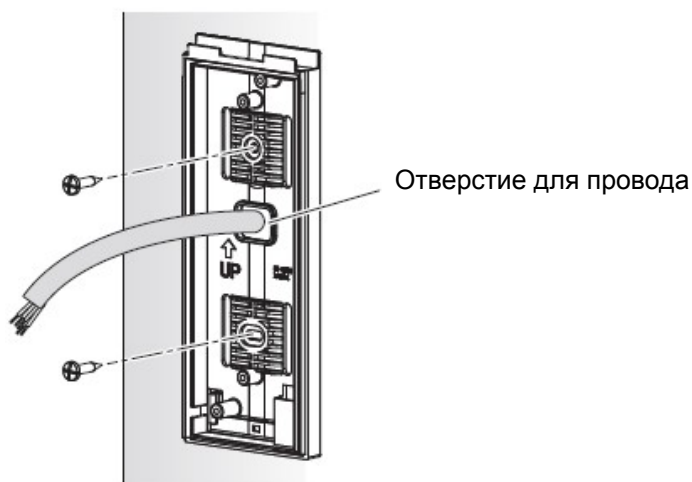

### НА СТОЛБ

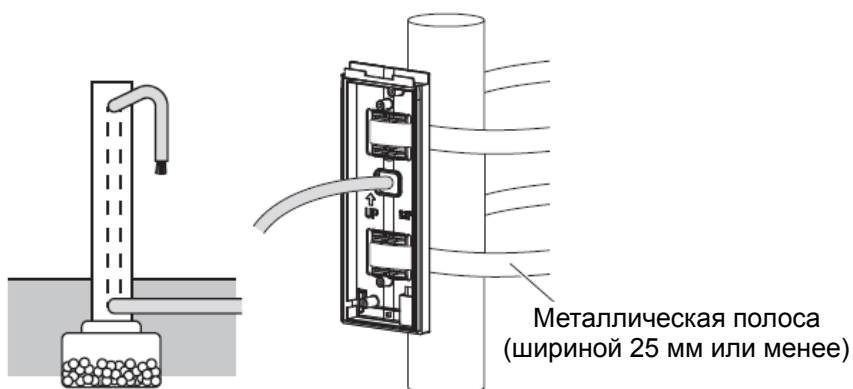

## НА РАСПРЕДЕЛИТЕЛЬНУЮ КОРОБКУ

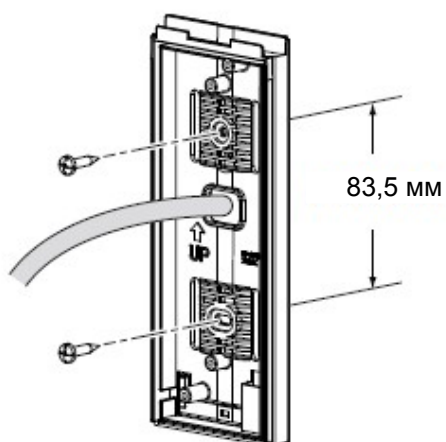

## ПОДКЛЮЧЕНИЕ К КАБЕЛЬНОМУ КАНАЛУ

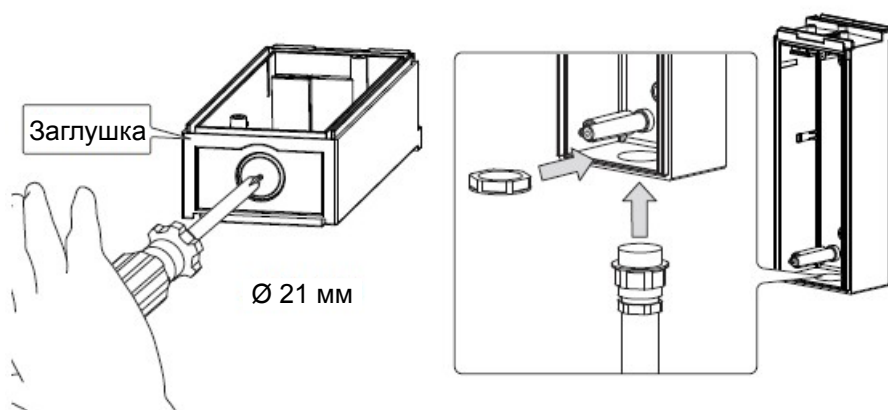

## 2-4 УСТАНОВКА БЕЗ КРЕПЛЕНИЯ

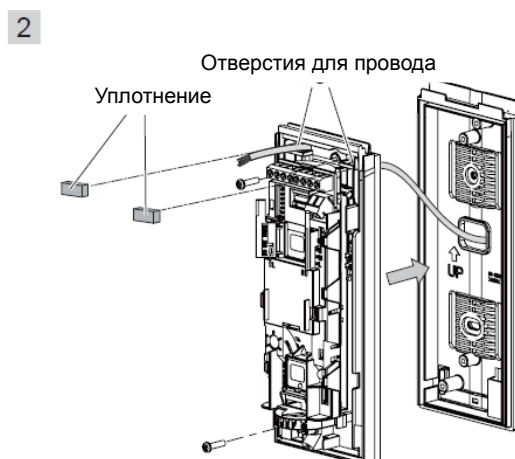



## 2-5 УСТАНОВКА С КРЕПЛЕНИЕМ

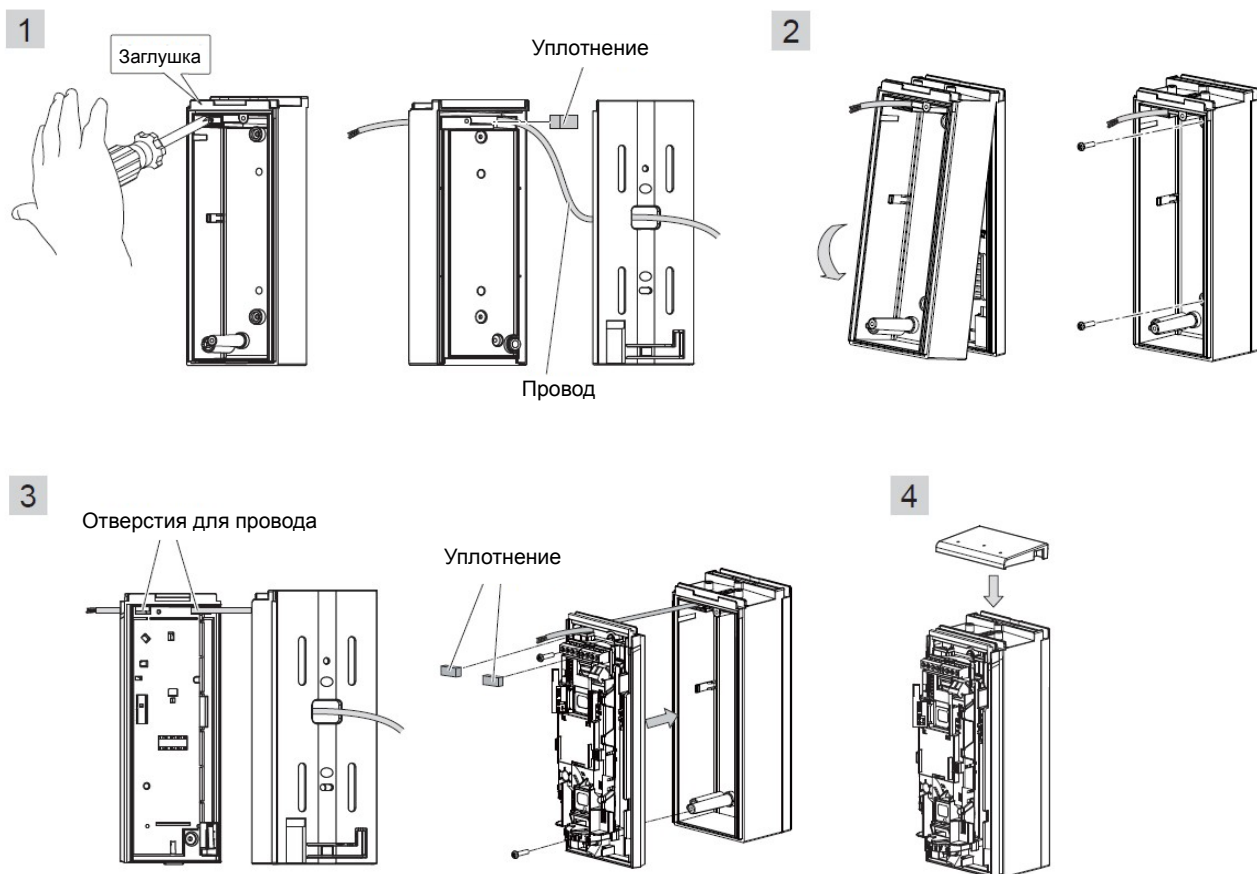

## 2-6 ПОДКЛЮЧЕНИЕ ПРОВОДОВ

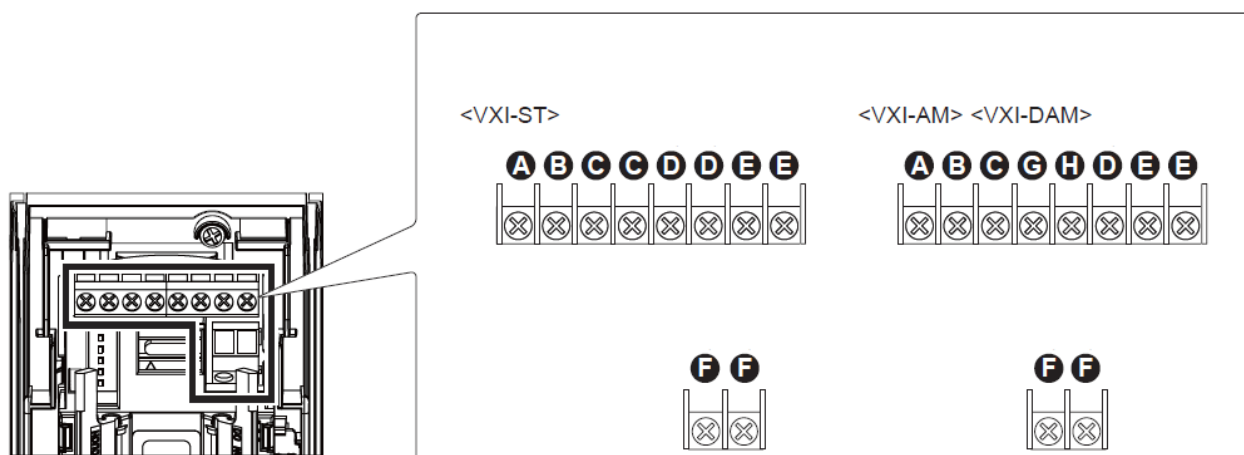

**A** — Питание (+); **B** — Питание (-); **C** — Свободный; **D** — Тревога;  
**E** — Тампер; **F** — Дополнительный вход; **G** — Неисправность; **H** — Общий

## РАССТОЯНИЕ МЕЖДУ ИСТОЧНИКОМ ПИТАНИЯ И ИЗВЕЩАТЕЛЕМ

ТИП (СЕЧЕНИЕ) ПРОВОДА	VXI-ST потребление 20 мА		VXI-AM потребление 24 мА		VXI-DAM потребление 35 мА	
	12 В	14 В	12 В	14 В	12 В	14 В
AWG22 (0,33 мм <sup>2</sup> )	290 м	620 м	240 м	520 м	160 м	360 м
AWG20 (0,52 мм <sup>2</sup> )	450 м	980 м	380 м	820 м	260 м	560 м
AWG18 (0,83 мм <sup>2</sup> )	720 м	1570 м	600 м	1310 м	410 м	900 м

## 2-7 СМЕННЫЕ ОКОНЕЧНЫЕ (EOL) РЕЗИСТОРЫ (ОПЦИЯ)

Используются при подключении VXI к панели управления, поддерживающей EOL.

### ПРИ ВЫБОРЕ ЗНАЧЕНИЯ СОПРОТИВЛЕНИЯ С ИСПОЛЬЗОВАНИЕМ ОКОНЕЧНЫХ РЕЗИСТОРОВ

За счет комбинации значения сопротивления и проводов для клемм TR, COM и TP распознаются сигналы трех типов – ТРЕВОГА, НЕИСПРАВНОСТЬ и ТАМПЕР.

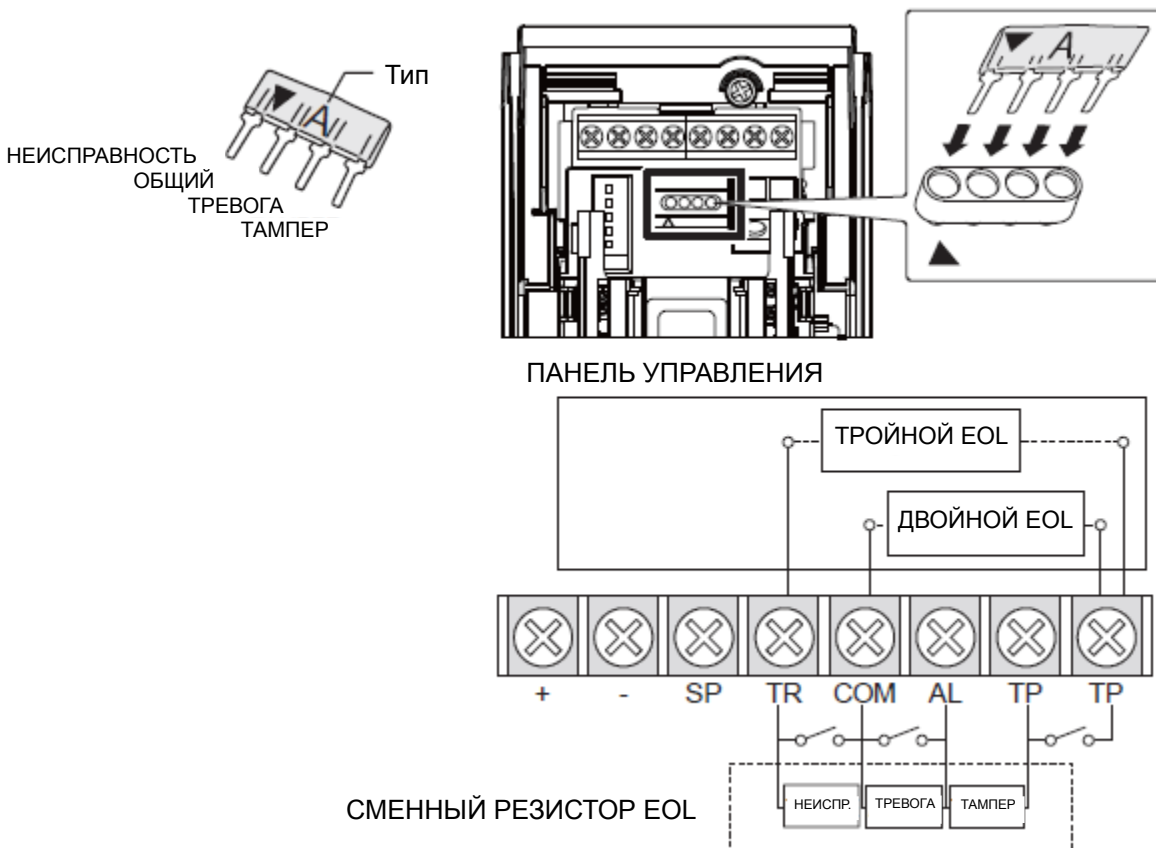

**ПРИ ВЫБОРЕ ЗНАЧЕНИЯ СОПРОТИВЛЕНИЯ БЕЗ ИСПОЛЬЗОВАНИЯ ОКОНЕЧНЫХ РЕЗИСТОРОВ**

Подключите резисторы между соответствующими клеммами:

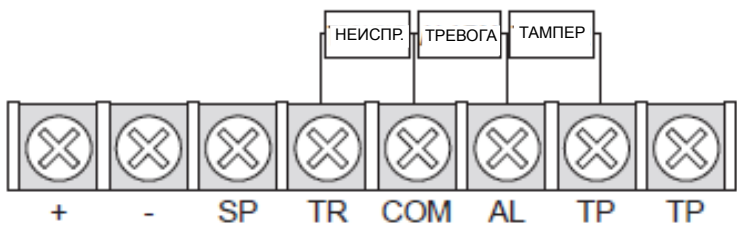

## 2-8 НАСТРОЙКА УГЛА (ГОРИЗОНТАЛЬНОГО ПОЛОЖЕНИЯ)

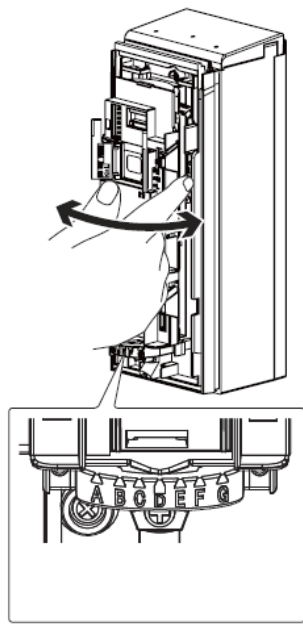

Положение D

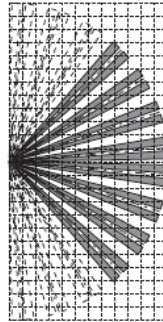
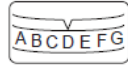

Положение B

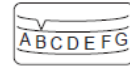

Положение F

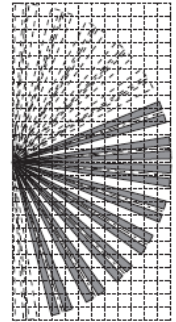
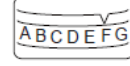

Положение C



Положение E

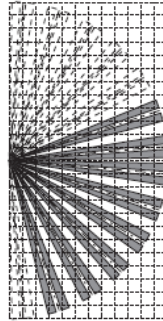
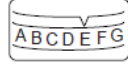

Положение A\*

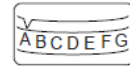

Положение G\*

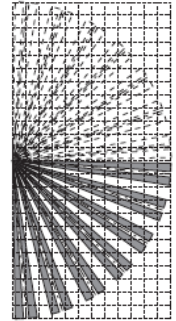
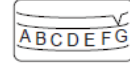

\*Область обнаружения охватывает 14 зон только при выборе положения A или G.

## 2-9 МАСКИРОВАНИЕ ЗОН

Если внутри области обнаружения находится нежелательный объект, прикрепите маскирующую пластину для соответствующей зоны.

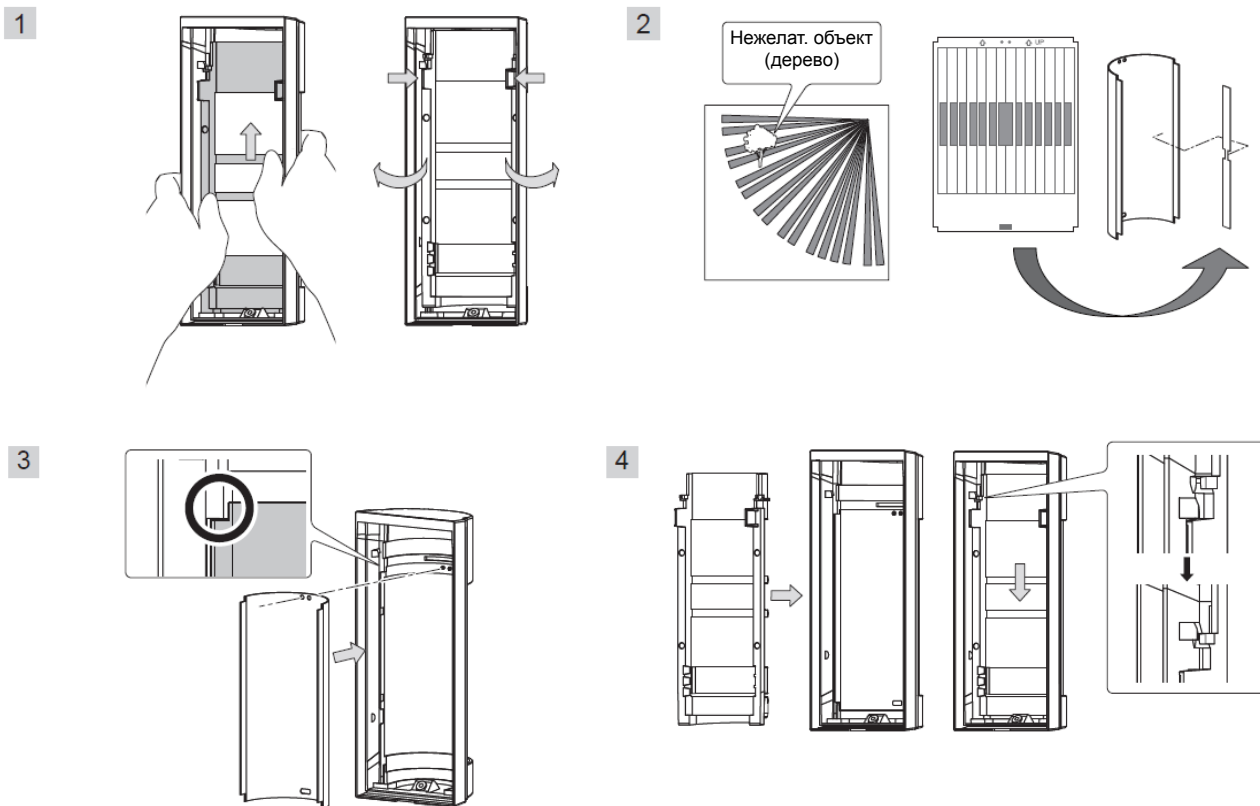



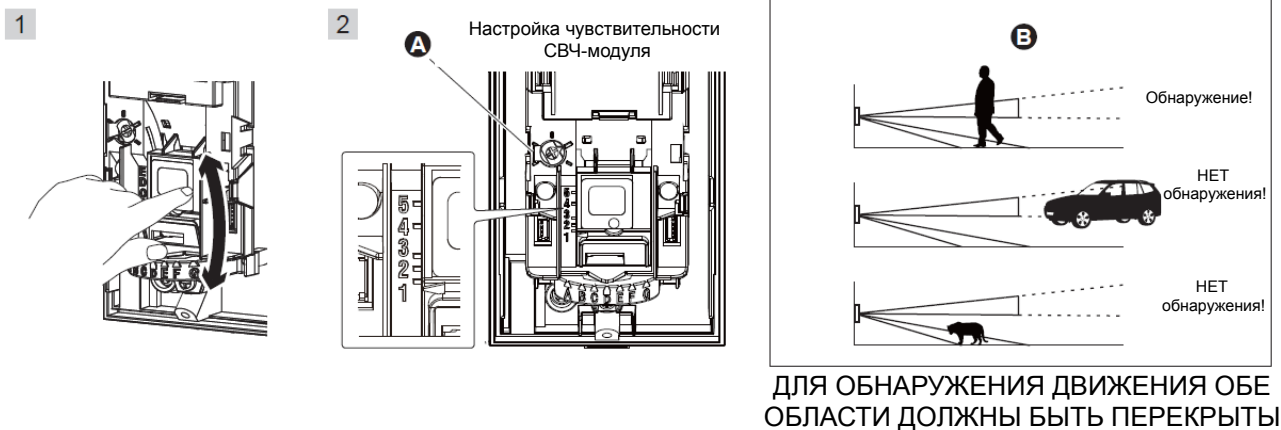





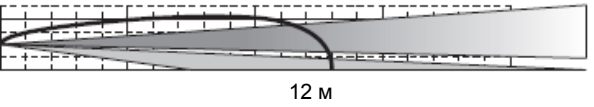

## 2-10 НАСТРОЙКА ДАЛЬНОСТИ ОБНАРУЖЕНИЯ

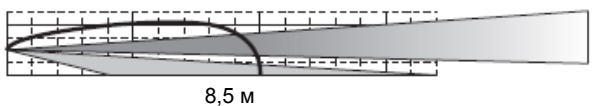

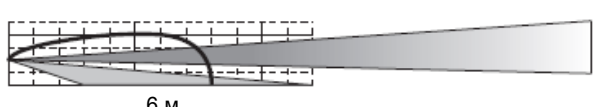
Настройка дальности ПИК-обнаружения осуществляется перемещением нижнего ПИК в требуемое положение.

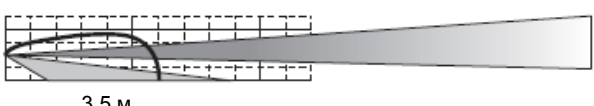
Настройка дальности СВЧ-обнаружения осуществляется поворотом регулятора чувствительности СВЧ-модуля в положение, соответствующее установленной дальности ПИК-обнаружения.

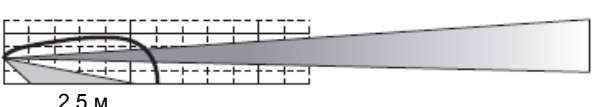
**ТАБЛИЦА НАСТРОЙКИ ДАЛЬНОСТИ ОБНАРУЖЕНИЯ**

ПОЛОЖЕНИЕ	МАКС. ДАЛЬНОСТЬ ОБНАРУЖЕНИЯ	ОБЛАСТЬ ОБНАРУЖЕНИЯ	НАСТРОЙКА ЧУВСТВИТЕЛЬНОСТИ СВЧ-МОДУЛЯ
1 (по умолчанию)	12 м * 10 — 17 м		
2	8,5 м * 7 — 12 м		
3	6,0 м * 5 — 8,5 м		
4	3,5 м * 3 — 6 м		
5	2,5 м * 2 — 3,5 м		
<p>* — Максимальная дальность обнаружения может изменяться в зависимости от условий окружающей среды.</p>			

### 3 НАСТРОЙКА ПЕРЕКЛЮЧАТЕЛЕЙ

**A** Функции VXI включаются/отключаются при помощи DIP-переключателей

- B** DIP-переключатели
- 1 СВЕТОДИОДНАЯ ИНДИКАЦИЯ
  - 2 ТРЕВОЖНЫЙ ВЫХОД
  - 3 ДОПОЛНИТЕЛЬНЫЙ ВХОД
  - 4 АНТИМАСКИРОВАНИЕ
  - 5 СВЧ ПОМЕХОУСТОЙЧИВОСТЬ

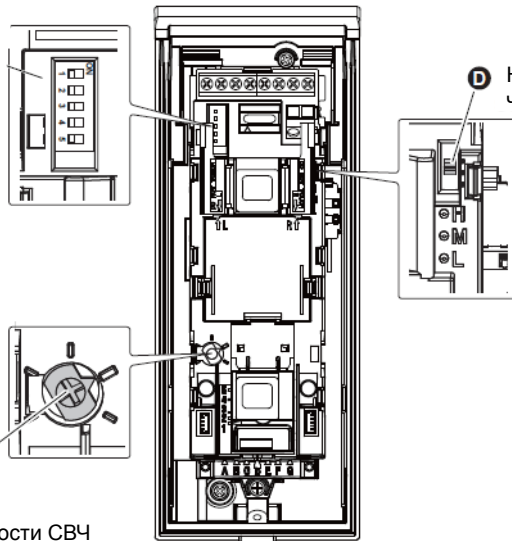

**D** Настройка чувствительности ПИК

**C** Настройка чувствительности СВЧ

#### DIP-ПЕРЕКЛЮЧАТЕЛЬ 1 — СВЕТОДИОДНАЯ ИНДИКАЦИЯ

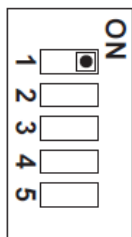

OFF ⇌ ON



ON (ВКЛ.) по умолчанию	Светодиодный индикатор включен
OFF (ВЫКЛ.)	Светодиодный индикатор отключен

#### DIP-ПЕРЕКЛЮЧАТЕЛЬ 2 — ТРЕВОЖНЫЙ ВЫХОД

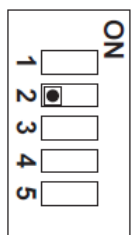

N.C. ⇌ N.O.



N.O. (Н.О.)	Н.О. выход
N.C. (Н.З.) по умолчанию	Н.З. выход

#### DIP-ПЕРЕКЛЮЧАТЕЛЬ 3 — ДОПОЛНИТЕЛЬНЫЙ ВХОД

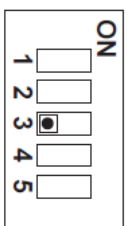

AND ⇌ OR

OR (ИЛИ)	Тревожный сигнал формируется в случае, если основной или дополнительный блок выявляет объект
AND (И) по умолчанию	Тревожный сигнал формируется только если и основной, и дополнительный блок выявляют объект. Выберите данный режим если дополнительный блок не подключен.

Подключение дополнительного блока (другого извещателя) позволяет увеличить область обнаружения и снизить количество ложных срабатываний.

Дополнительный блок должен иметь сухой контакт Н.З., как, например, пассивный или активный ИК-извещатель.

**ПРИМЕЧАНИЕ:**

Тревожный сигнал формируется только в том случае, если в пределах 60 секунд и основной, и дополнительный блок формируют сигналы. В режиме OR (ИЛИ) дополнительный блок должен быть установлен. В случае если он не установлен, блок формирует тревожный сигнал непрерывно.

**DIP-ПЕРЕКЛЮЧАТЕЛЬ 4 — АНТИМАСКИРОВАНИЕ (ТОЛЬКО ДЛЯ VXI-AM, VXI-DAM)**

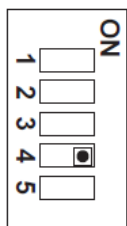

ON (ВКЛ.) по умолчанию	Функция антимаскирования включена
OFF (ВЫКЛ.)	Функция антимаскирования отключена

OFF ⇄ ON



Сигнал НЕИСПРАВНОСТЬ формируется в случае маскирования извещателя в течение более чем 3 минут. В режиме тестирования функции антимаскирования сигнал неисправности формируется через 20 секунд.

Режим «обучения» начинается тогда, когда крышка крепления и крышка основного блока установлены.  
Не размещайте какие-либо объекты в пределах 1 м от блока.



**DIP-ПЕРЕКЛЮЧАТЕЛЬ 5 — СВЧ ПОМЕХОУСТОЙЧИВОСТЬ (ТОЛЬКО ДЛЯ VXI-DAM)**

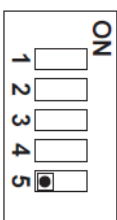

IMMUNITY (ПОМЕХОУСТОЙЧИВОСТЬ)	Логика СВЧ ПОМЕХОУСТОЙЧИВОСТИ включена. Используйте данный режим в сложных условиях (например, при наличии качающихся деревьев).
STD (СТАНДАРТНЫЙ) по умолчанию	Логика СВЧ ПОМЕХОУСТОЙЧИВОСТИ отключена.

STD ⇄ IMMUNITY



## ЧУВСТВИТЕЛЬНОСТЬ ПИК



## 4 ПРОВЕРКА

**1** СВЕТОДИДНАЯ ИНДИКАЦИЯ  
ВКЛЮЧЕНА

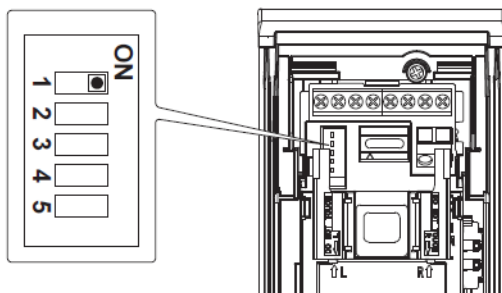

**2**

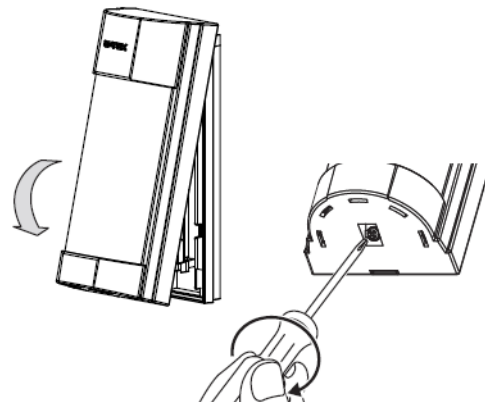

**3**

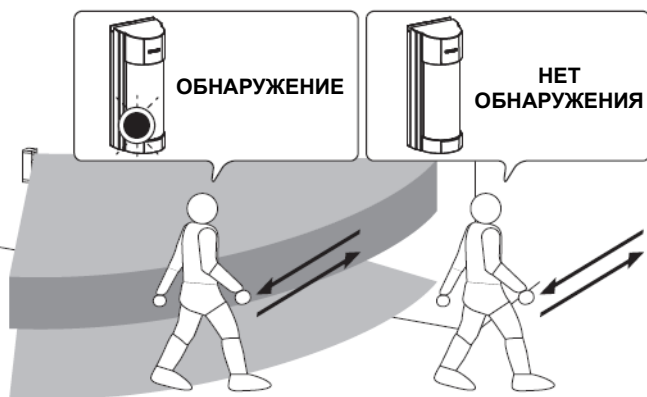

**4**

СВЕТОДИДНАЯ ИНДИКАЦИЯ  
ОТКЛЮЧЕНА

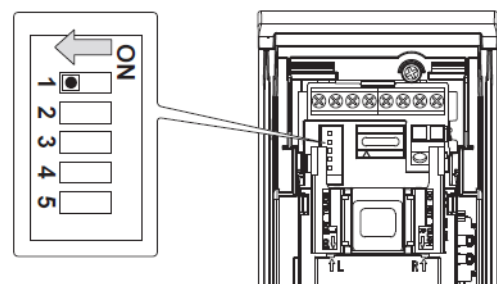

## 5 СВЕТОДИОДНАЯ ИНДИКАЦИЯ

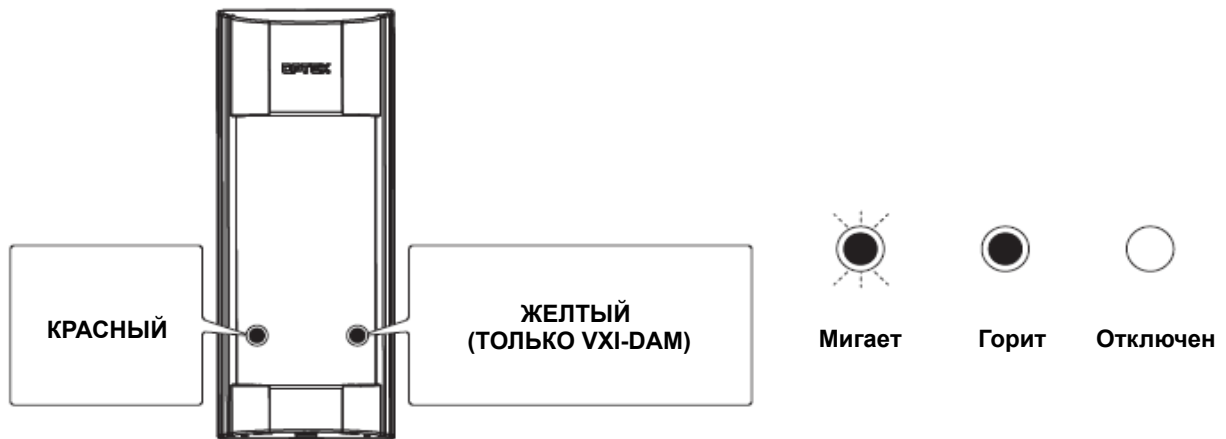

### <VXI-ST> <VXI-AM>

<p>Мигает примерно 60 секунд</p>	<p><b>Прогрев</b></p> <p>(ПРИМЕЧАНИЕ: Светодиодный индикатор мигает, даже если DIP-переключатель 1 установлен в положение OFF (ВЫКЛ.))</p>
<p>Горит 2 секунды</p>	<p><b>Тревога</b></p>
	<p><b>Обнаружение маскирования</b> (только VXI-AM)</p>

### <VXI-DAM>

<p>Мигают примерно 60 секунд</p>	<p><b>Прогрев</b></p> <p>(ПРИМЕЧАНИЕ: Светодиодные индикаторы мигают, даже если DIP-переключатель 1 установлен в положение OFF (ВЫКЛ.))</p>
<p>Красный индикатор горит 2 секунды</p>	<p><b>Тревога</b></p>
<p>Желтый индикатор горит 2 секунды</p>	<p><b>СВЧ-обнаружение</b></p>
<p>Мигает три раза, затем цикл повторяется</p>	<p><b>Обнаружение маскирования</b></p>

## 6 ТЕХНИЧЕСКИЕ ХАРАКТЕРИСТИКИ

### 6-1 ТЕХНИЧЕСКИЕ ХАРАКТЕРИСТИКИ

\* Технические характеристики могут быть изменены без предварительного уведомления.

Извещатели серии VXI соответствуют требованиям следующих стандартов:

Директива ЭМС 2004/108/ЕС по ЭМС  
EN 50130-4:1995 +A1:1998 +A2:2003  
EN 55022:2006

VXI-RDAM также соответствуют требованиям следующих стандартов, обозначенных **CE0700** класс II:

Директива 1999/5/ЕС по радио- и телекоммуникационному терминальному оборудованию  
EN 300 440-2: V1.4.1  
EN 301 489-1: V1.9.2  
EN 301 489-3: V1.4.1  
EN 62311: 2008  
EN 60950-1: 2006 +A11:2009 +A1: 2010 +A12: 2011

Мы подтверждаем, что источник питания, предусмотренный для изделия — источник постоянного тока 9,5 — 18 В с ограничением мощности согласно IEC 60950-1, часть 2.5.  
В таблице приведены допустимые для использования диапазоны. При использовании извещателя в странах, не включенных в данный перечень, обратитесь в агентство по использованию радиочастотного спектра.

Страна	Ограничения	Страна	Ограничения
Австрия	13,700 ГГц	Люксембург	10,525 ГГц
Бельгия	10,525 ГГц	Нидерланды	10,525 ГГц
Дания	10,525 ГГц	Испания	10,525 ГГц
Финляндия	13,700 ГГц	Швеция	10,525 ГГц
Франция	10,587 ГГц	Великобритания	10,587 ГГц
Греция	10,525 ГГц	Исландия	10,525 ГГц
Ирландия	10,587 ГГц	Норвегия	10,525 ГГц
Италия	10,525 ГГц	Швейцария	10,525 ГГц

МОДЕЛЬ	VXI-ST	VXI-AM	VXI-DAM
Метод обнаружения	ПИК		ПИК и СВЧ
ПИК-обнаружение	12,0 м; 90° / 16 зон		
Ограничение дальности ПИК-обнаружения	12 — 2,5 м (5 уровней)		
Скорость перемещения объекта	0,3 — 1,5 м/с		
Чувствительность	2,0 °C при 0,6 м/с		
Питание	9,5 — 18 В постоянного тока		
Потребление	20 мА (макс.) при 12 В пост. тока	24 мА (макс.) при 12 В пост. тока	35 мА (макс.) при 12 В пост. тока
Длительность тревожного сигнала	2,0 ± 1,0 с		
Время прогрева	60 с (светодиодный индикатор мигает)		

Тревожный выход	Настраиваемый Н.З. / Н.О.; 28 В пост. тока; 0,1 А (макс.)	
Выход неисправности	—	Н.З.; 28 В пост. тока; 0,1 А (макс.)
Выход тампера	Н.З.; 28 В пост. тока; 0,1 А (макс.); размыкается при снятии крышки	
Светодиодные индикаторы	Красный: прогрев, тревога, обнаружение маскирования (только VXI-AM)	Красный: прогрев, тревога, обнаружение маскирования. Желтый: прогрев, СВЧ-обнаружение.
Помехоустойчивость	отсутствие тревоги при 10 В/м	
Температура эксплуатации	от -35 до +60 °С	от -35 до +60 °С
Относительная влажность	до 95 %	
Степень защиты	IP55	
Тип установки	На стену или столб (в помещении, на улице)	
Высота установки	0,8 — 1,2 м	
Масса	500 г	600 г

## 6-2 ГАБАРИТНЫЕ РАЗМЕРЫ

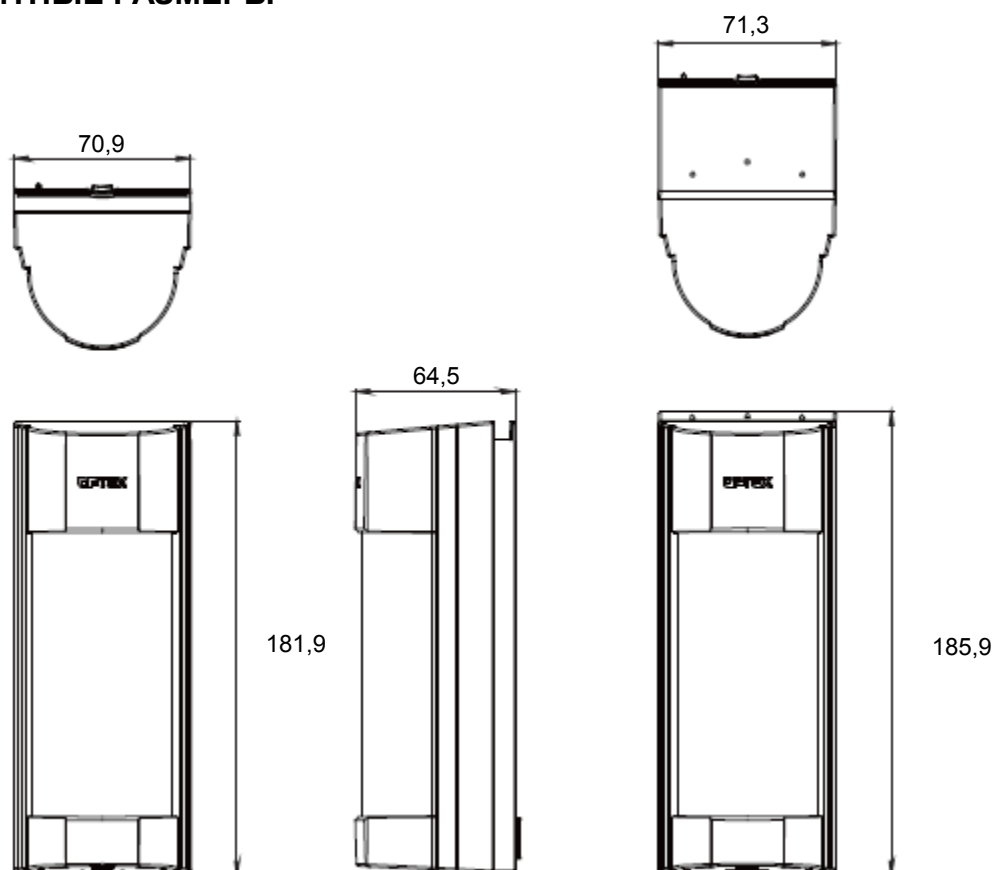

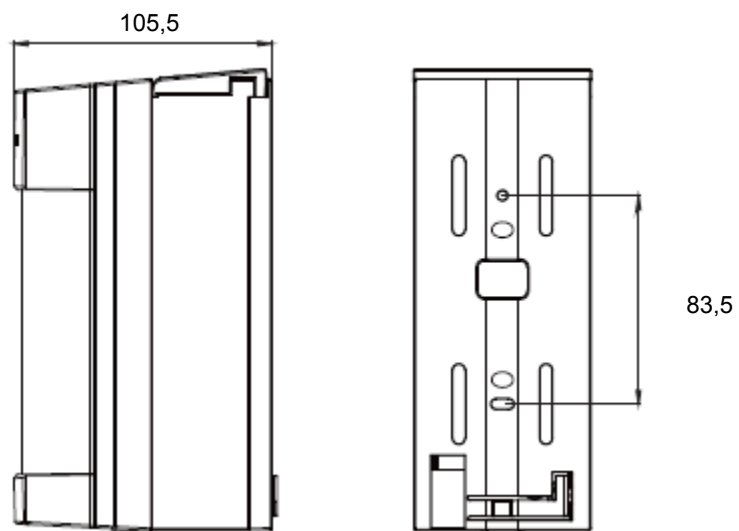

Единицы измерения: мм

## 7 НАСТРОЙКА ЗОН ОБНАРУЖЕНИЯ

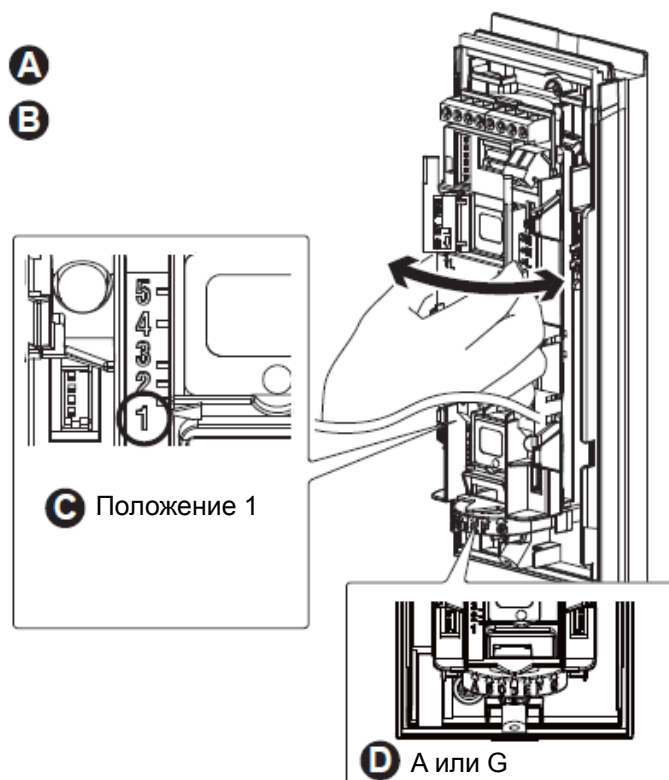

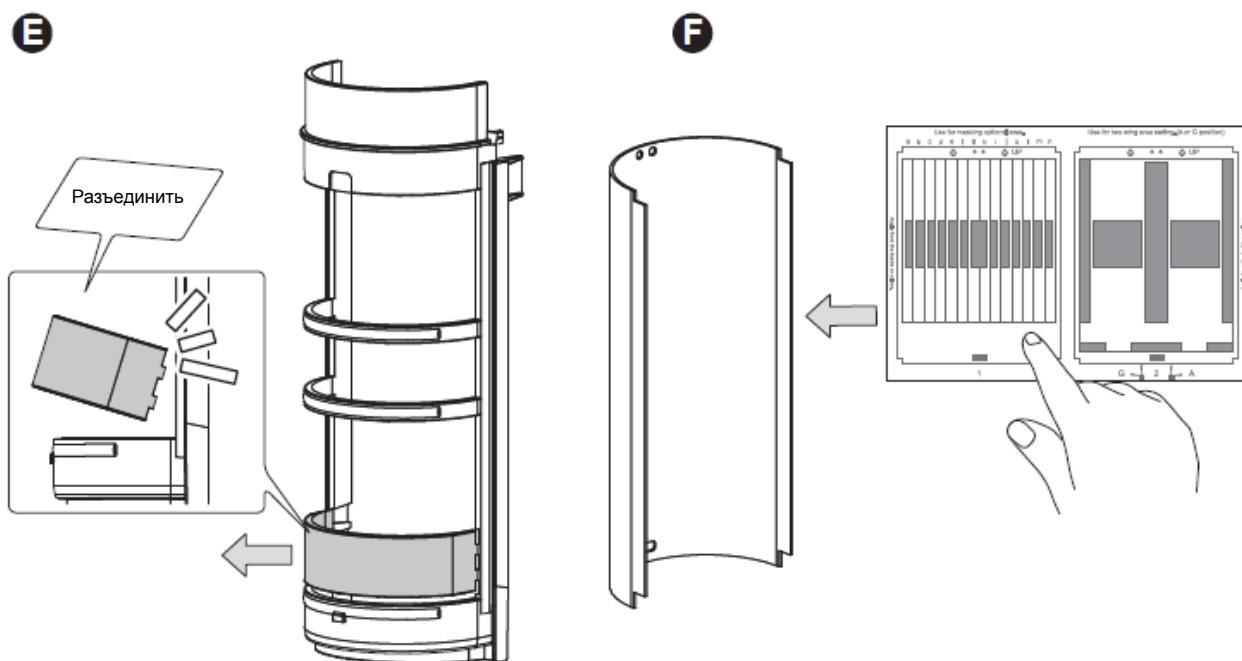

Используя маскирующие пластины 2 — 6, произведите настройку особой области обнаружения для горизонтального положения А или G.

Установите направление для требуемой области (горизонтальное положение А или G).

Для нижней области обнаружения должно быть установлено положение 1 (12 м), как по умолчанию.

Установите А или G.

При установке маскирующей пластины, отличной от 1, удалите разборную часть внизу крепления линзы.

Выберите маскирующую пластину 2 — 6 в соответствии с требуемой формой области обнаружения и поместите ее на линзу.

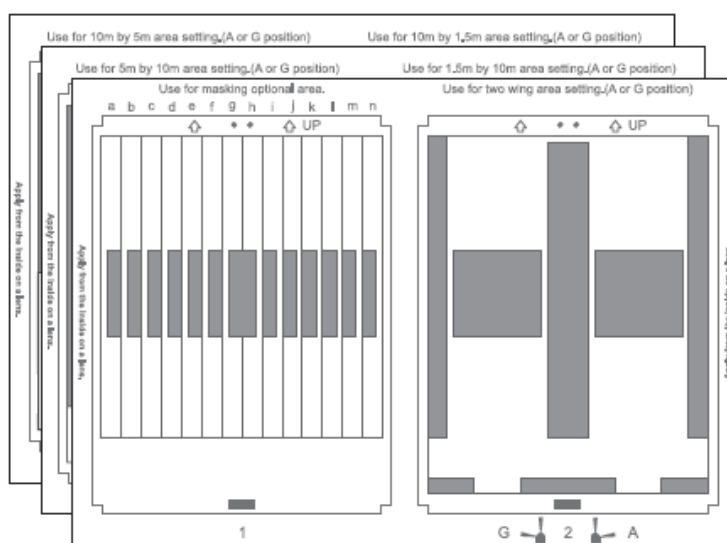

## МАСКИРУЮЩАЯ ПЛАСТИНА 2

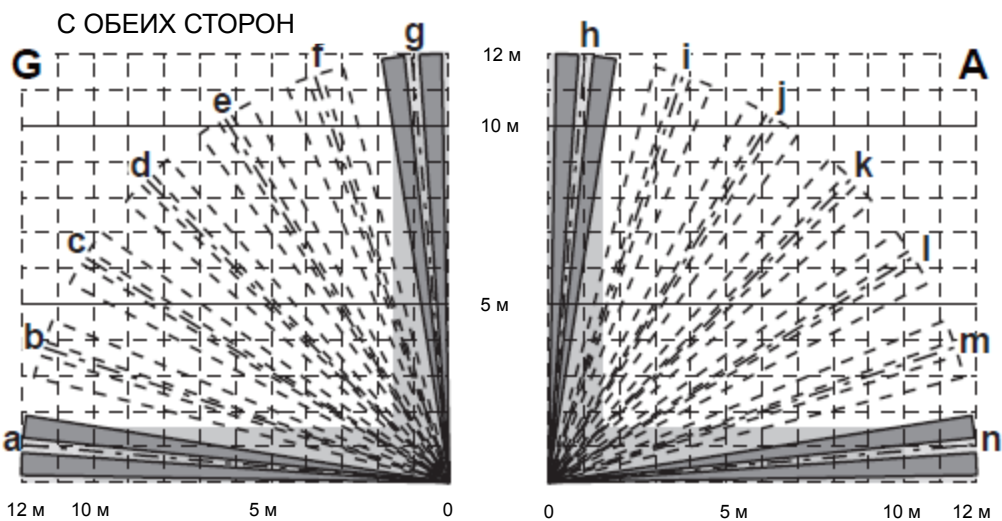

## МАСКИРУЮЩАЯ ПЛАСТИНА 3

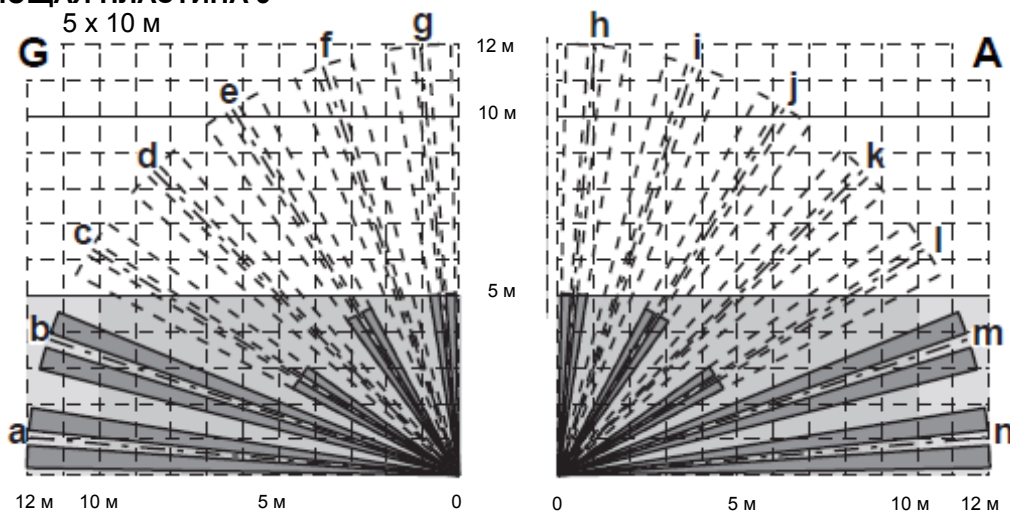

## МАСКИРУЮЩАЯ ПЛАСТИНА 4

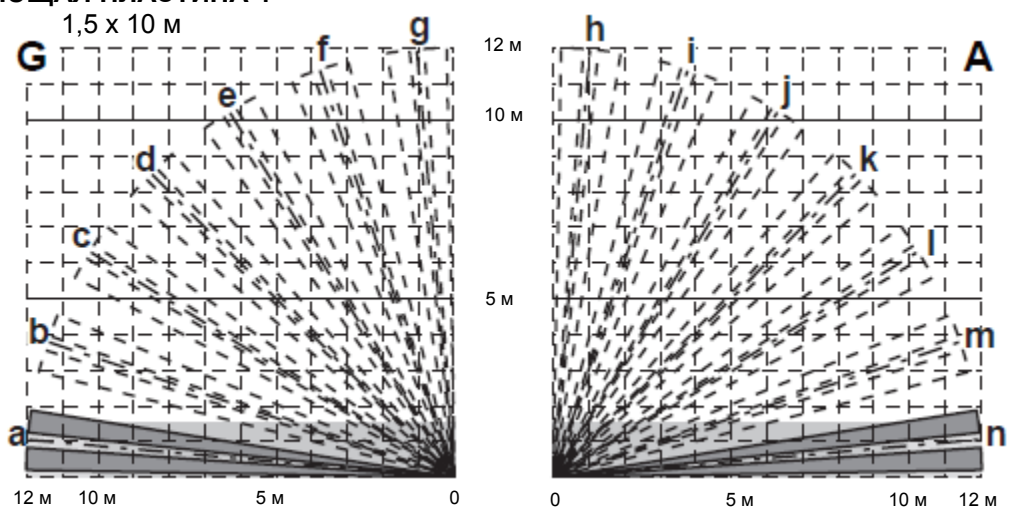

## МАСКИРУЮЩАЯ ПЛАСТИНА 5

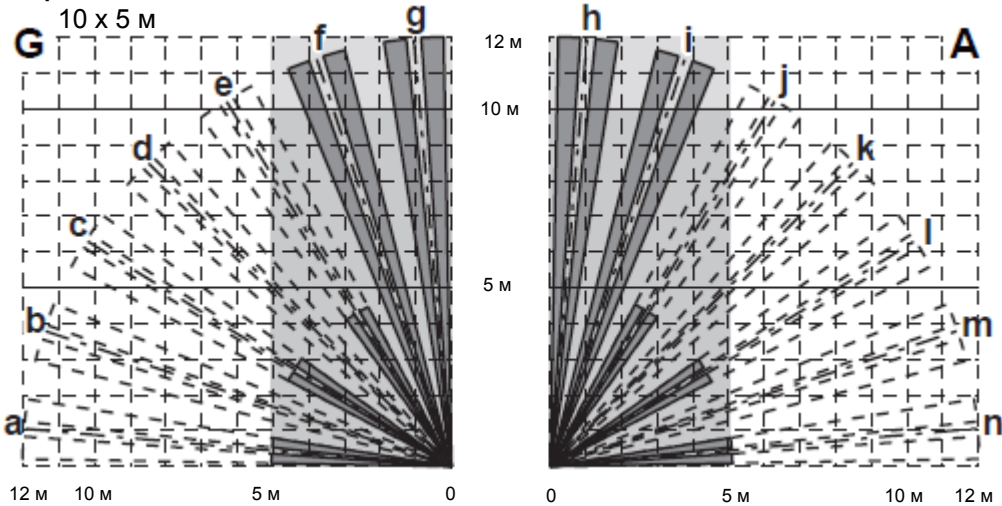

## МАСКИРУЮЩАЯ ПЛАСТИНА 6

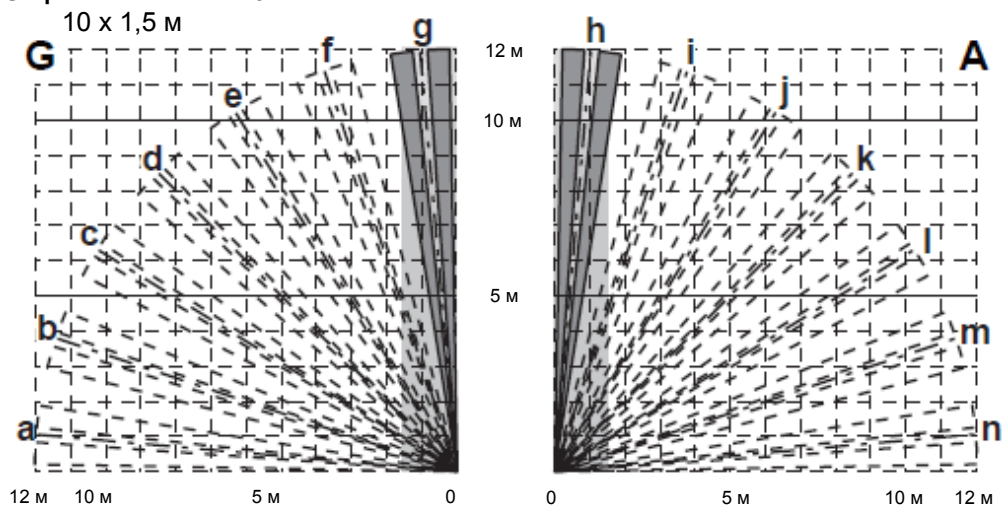

### ПРИМЕЧАНИЕ:

Данные извещатели предназначены для выявления проникновения на охраняемую территорию и передачи сообщения о тревоге на панель управления.

Поскольку извещатели являются лишь частью системы безопасности, производитель не несет ответственности за ущерб или любые иные последствия, вызванные нарушителем.

Извещатели соответствуют требованиям ЭМС Директивы 2004/108/ЕС.



**OPTEX CO., LTD. (JAPAN)**

(ISO 9001 Certified)

(ISO 14001 Certified)

5-8-12 Ogoto Otsu

Shiga 520-0101

JAPAN

TEL:+81-77-579-8670

FAX:+81-77-579-8190

URL:<http://www.optex.co.jp/e/>